

Karta Techniczna

GENIUS 350 | 450

ekoair
by jeremias

GENIUS 350 | 450

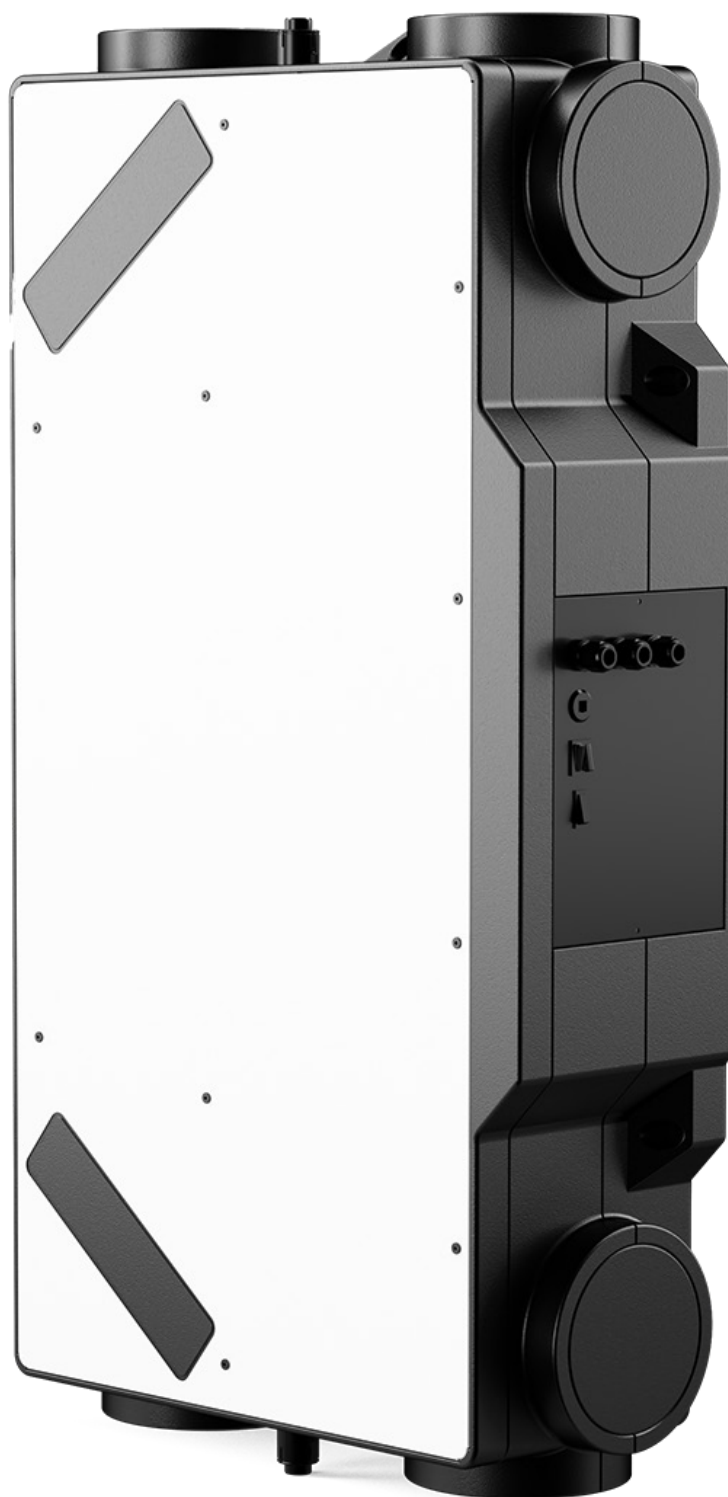

Do większych mieszkań i domów

Wymiennik ciepła i wilgoci

Elastyczność zmian nastawów

Zintegrowana nagrzewnica wstępna

GENIUS 350-450 to nowa centrala wentylacyjna przeznaczona do domów lub mieszkań o nominalnym przepływie powietrza w zakresie 300-450 m³/h. Oferuje wysokosprawny wymiennik ciepła (opcjonalnie ciepło i wilgoć), bardzo niską wysokość konstrukcyjną i lekką konstrukcję z EPP. „MultiPlacing” umożliwia montaż urządzenia w różnych pozycjach (na ścianie, na suficie), nawet w mniejszych pomieszczeniach technicznych. Wysoka efektywność energetyczna, możliwość podłączenia czujnika CO₂ lub wilgotności, zintegrowana nagrzewnica wstępna i łatwa wymiana filtra (M5 lub F7) sprawiają, że jest to nowoczesne rozwiązanie do wentylacji z odzyskiem ciepła.



Niski współczynnik SFP = Niskie zużycie energii.

2 WARIANTY PRACY

GENIUS 350

z nominalnym wydatkiem:
300 lub 350 m³/h

GENIUS 450

z nominalnym wydatkiem:
400 lub 450 m³/h

Korpus urządzenia wykonany jest z czarnego EPP (spionego polipropylenu) z metalową pokrywą na górze.



Zintegrowana nagrzewnica wstępna + możliwość podłączenia zewnętrznej nagrzewnicy wtórnej. Nagrzewnica jest aktywowana automatycznie i tylko podczas pracy urządzenia.



Moduł Wi-Fi zintegrowany z urządzeniem (dostępna aplikacja internetowa) łączność z systemami inteligentnego domu (protokół Modbus RTU)

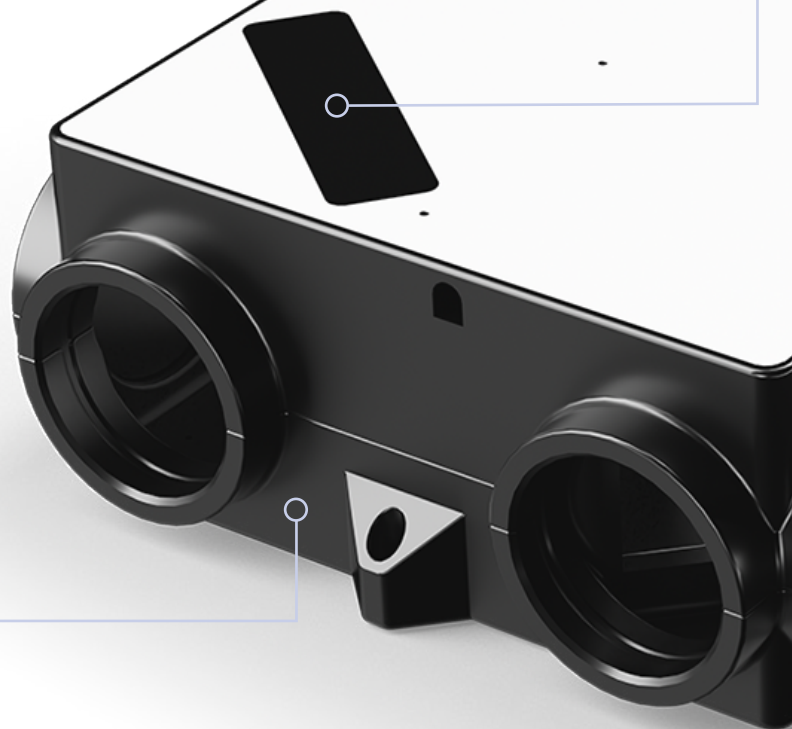

Doskonała wydajność

Wersja lewa i prawa w jednym

MultiFlow

300-350 i 400-450 m³/h

Niewielka waga (tylko 26 kg)



Panel sterowania montowany na ścianie w zestawie

Trwałe filtry - klasa filtracji M5 (ePM 10 55%) lub F7 (ePM1 50%)

system MULTIFLEX

sprawia, że jednostka jest **niezwykle wszechstronna**

Przełączanie między wersją lewą i prawą za pomocą przycisku na obudowie urządzenia.



ZESKANUJ, ABY UZYSKAĆ WIĘCEJ INFORMACJI

Automatyczny, 2-kłapowy system bypassu

Przełączniki dla wersji lewej / prawej i ustawienie nominalnego natężenia przepływu

Zdejmowana metalowa osłona

Izolowane króćce EPP do przyłączenia rur od przodu i z boku.

WERSJA LEWA

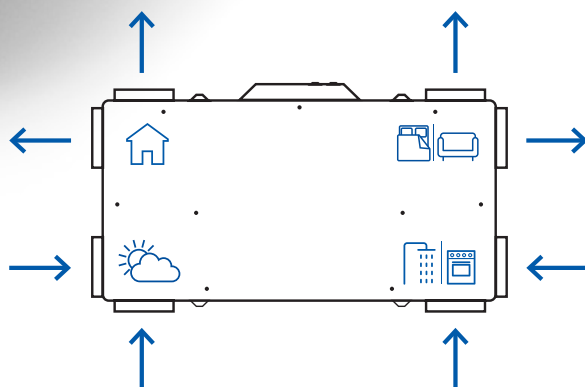

WERSJA PRAWA

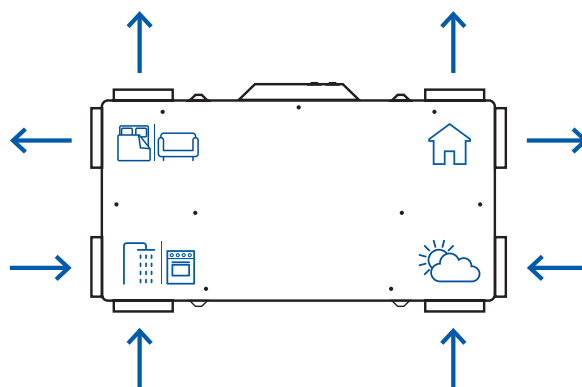

↑
Wyrzutnia zużytego powietrza

↓
Czerpnia, wlot świeżego powietrza

↓
Wyciąg odprowadzenie zużytego powietrza

↑
Nawiew świeżego powietrza

Dane GENIUS 350

		GENIUS 350			
TYP WYMIENNIKA CIEPŁA	-	HRV	ERV	HRV	ERV
WYDATEK NOMINALNY *	m ³ /h	300	300	350	350
POZIOM ODZYSKU WG EN 13141/7 CIEPŁO/WILGOTNOŚĆ ****	%	86,4 / -	72 / 49	86,4 / -	72 / 49
POZIOM MOCY AKUSTYCZNEJ **	dB(A)	35,6	35,6	37,3	37,3
POBÓR NOMINALNY *	W	165	165	209	209
NOMINALNE NATĘŻENIE *	A	1,1	1,1	1,4	1,4
NAPIĘCIE ZNAMIONOWE / CZĘSTOTLIWOŚĆ ZASILANIA	V/Hz	1 - 230 / 50-60			
MOC GRZEWCZA NAGRZEWNICY	kW	1200W (+11°C)			
WAGA ***	kg	26	28	26	28
WYMIARY / POŁĄCZENIE	mm	1190×650×270 / wewnętrzna 160, zewnętrzna 200			
SYSTEM OCHRONY IP		IP20			
KLASA EFEKTYWNOŚCI ENERGETYCZNEJ		-39,3 (A)	-38,8 (A)	-42,5 (A+)	-42,2 (A+)

* Przy nominalnym przepływie powietrza i stracie ciśnienia zewnętrznego 200 Pa

** Poziom ciśnienia akustycznego w przestrzeni wolnej w odległości 3 m

*** Waga jednostki bez opakowania

**** Sprawność podana przy 70% nominalnej wydajności. natężenie przepływu zgodnie z normą EN 308

Dane GENIUS 450

		GENIUS 450			
TYP WYMIENNIKA CIEPŁA	-	HRV	ERV	HRV	ERV
WYDATEK NOMINALNY *		400	400	450	450
POZIOM ODZYSKU WG EN 13141/7 CIEPŁO/WILGOTNOŚĆ ****	m ³ /h	85,6 / -	70 / 45	85,6 / -	70 / 45
POZIOM MOCY AKUSTYCZNEJ **	dB(A)	35,5	35,5	37,7	37,7
POBÓR NOMINALNY *	W	245	245	318	318
NOMINALNE NATĘŻENIE *	A	1,82	1,82	2,27	2,27
NAPIĘCIE ZNAMIONOWE / CZĘSTOTLIWOŚĆ ZASILANIA	V/Hz	1 - 230 / 50-60			
MOC GRZEWCZA NAGRZEWNICY	kW	1200W (+8°C)			
WAGA ***	kg	27	29	27	29
WYMIARY / POŁĄCZENIE	mm	1190×650×270 / wewnętrzna 160, zewnętrzna 200			
SYSTEM OCHRONY IP		IP20			
KLASA EFEKTYWNOŚCI ENERGETYCZNEJ		-38,2 (A)	-36,6 (A)	-41,8(A)	-40,8(A)

* Przy nominalnym przepływie powietrza i stracie ciśnienia zewnętrznego 200 Pa

** Poziom ciśnienia akustycznego w przestrzeni wolnej w odległości 3 m

*** Waga jednostki bez opakowania

**** Sprawność podana przy 70% nominalnej wydajności. natężenie przepływu zgodnie z normą EN 308

SFP / SPI

GENIUS 350|450

	SFP (W/m ³ /h)	Nominalny przepływ (m ³ /h)	Pobór prądu - wentylator (W)	Pobór prądu - sterownik (W)	Pobór prądu - kompletna jednostka (W)	SPI (W/m ³ /h)
G350 (300m ³ /h)	0,258	210	54	3	57	0,27
G350 (350m ³ /h)	0,298	245	73	3	76	0,31
G450 (400m ³ /h)	0,293	280	82	3	85	0,30
4 G450 (450m ³ /h)	0,357	315	112	3	115	0,37

Sterowniki GENIUS 350|450

WI-FI	STEROWNIK ŚCIENNY WCC	PILOT RF
-------	--------------------------	----------



TYP STEROWANIA	Moduł Wi-fi wbudowany	W ZESTAWIE	OPCJA
POŁĄCZENIE	Przez stronę www (PC/smartfon)	Kabel LAN (10m w zestawie)	RF Bezprzewodowy
USTAWIENIE TRYBU AUTOMATYCZNY / RĘCZNY	✓	✓	✓
KOMUNIKAT ZABRUDZENIA FILTRÓW	✓	✓	✓
FUNKCJA WIETRZENIE	✓	✓	✓
AKTYWACJA BYPASSU (FREECOOLING)	✓ AUTOMATYCZNA	✓ AUTOMATYCZNA	✗
USTAWIENIE SYSTEMU RÓWNOWAŻENIA PRACY WENTYLATORÓW	✓	✓	✗
HARMONOGRAM PRACY	✓	✓	✗
BMS	MODBUS RTU	MODBUS RTU	-

Wymiary GENIUS 350|450

Kod produktu	Waga		Rozmiar palety (W x L x H)*	Ilość szt. na paletce EUR	
	Brutto	Netto			
	kg		mm	max. ilość	
GENIUS 350 450	HRV ERV	28 29	26 27	1400x800x2140	7

* Opakowanie zawiera: Centralę GENIUS, skróconą instrukcję i instruktaż bezpieczeństwa

1190 mm

270 mm

600 mm

8 Króćców
ø Wewn 160, zewn 200 mm

Przełącznik mechaniczny
do ustawiania
- wersja lewa/prawa
- nominalny przepływ powietrza

5 punktów
montażowych

Możliwość bocznej podłączenia dla elastyczności instalacji. Zasłepki w zestawie

MONTAŻ SUFITOWY
MONTAŻ ŚCIENNY - TYLKO PIONOWY I BEZ NAGRZEWNICY!

Dane techniczne
GENIUS 350
ustawienia 300m³/h

POZIOM PRĘDKOŚCI NR	WYMIENNIK CIEPLNY (HRV)				WYMIENNIK ENTALPICZNY (ERV)				
	WYDATEK (m ³ /h)	ODZYSK CIEPŁA % (EN308)	NATĘŻENIE (A)	POBÓR MOCY (W)	WYDATEK (m ³ /h)	ODZYSK CIEPŁA % (EN308)	POZIOM ODZYSKU WILGOCI (EN308)	NATĘŻENIE (A)	POBÓR MOCY (W)
1	70	91,9	0,10	9	70	78,9	61,2	0,10	9
2	100	91,3	0,15	14	100	77,3	58,7	0,15	14
3	133	90,7	0,30	20	133	75,8	56,3	0,30	20
4	174	90,1	0,55	32	174	74,2	53,7	0,55	32
5	218	89,5	0,85	61	218	72,7	51,3	0,85	61
6	257	88,9	0,99	121	257	71,3	49,1	0,99	121
7**	300	88,4	1,12	165	300	69,8	46,4	1,12	165
Boost*	350	87,7	1,26	179	350	68	43,8	1,26	179
ECODESIGN***	210	89,5	0,34	54	210	73	51,7	0,34	54

* Tryb BOOST - intensywna wentylacja przez ustalony czas (intensywność wentylacji i czas wentylacji można ustawić w menu klienta)

** Przy 200 Pa EPD

*** Przy 70% nominalnego wydatku

WYDAJNOŚĆ ODZYSKU (HRV)

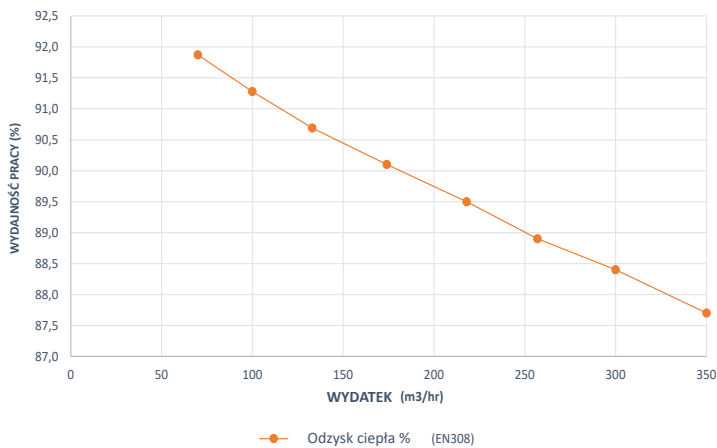

WYDAJNOŚĆ ODZYSKU (ERV)

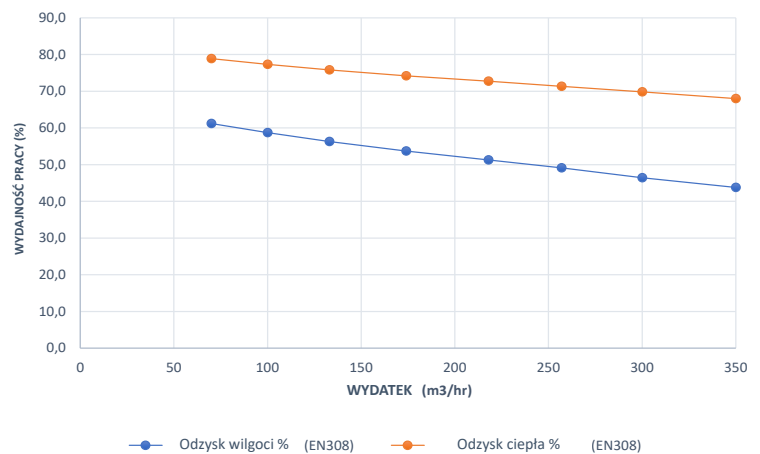

CHARAKTERYSTYKI PRZEPŁYWU POWIETRZA / CIŚNIENIA (HRV, ERV)

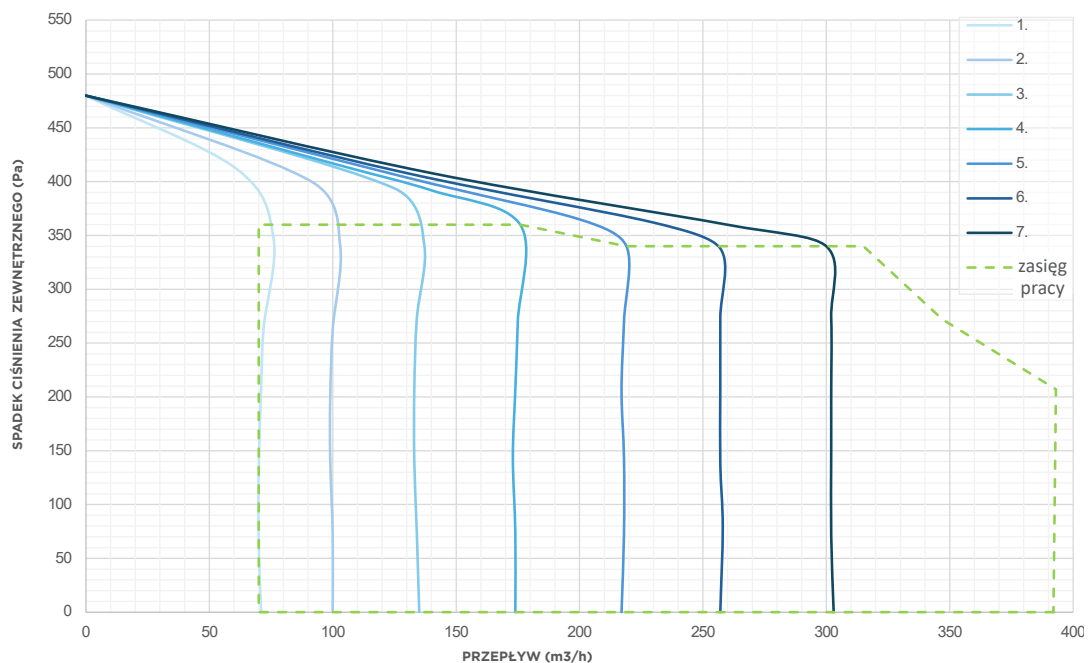

Dane techniczne
GENIUS350
ustawienia 350m³/h

POZIOM PRĘDKOŚCI NR	WYMIENNIK CIEPLNY (HRV)				WYMIENNIK ENTALPICZNY (ERV)				
	WYDATEK (m ³ /h)	ODZYSK CIEPŁA % (EN308)	NATĘŻENIE (A)	POBÓR MOCY (W)	WYDATEK (m ³ /h)	ODZYSK CIEPŁA % (EN308)	POZIOM ODZYSKU WILGOCI (EN308)	NATĘŻENIE (A)	POBÓR MOCY (W)
1	70	91,7	0,10	9	70	78,5	60,5	0,10	9
2	105	91,0	0,16	15	105	76,8	57,8	0,16	15
3	145	90,4	0,35	22	145	75	55	0,35	22
4	198	89,7	0,65	38	198	73,4	52,4	0,65	38
5	246	89,1	0,90	115	246	71,7	49,7	0,90	115
6	290	88,5	1,08	160	290	70	47	1,08	160
7**	350	87,7	1,26	179	350	68	43,8	1,26	179
Boost*	390	87,2	1,85	270	390	66,5	41,6	1,85	270
ECODESIGN***	245	89,1	0,55	66	245	71,7	49,7	0,55	66

* Tryb BOOST - intensywna wentylacja przez ustalony czas (intensywność wentylacji i czas wentylacji można ustawić w menu klienta)

** Przy 200 Pa EPD

*** Przy 70% nominalnego wydatku

WYDAJNOŚĆ ODZYSKU (HRV)

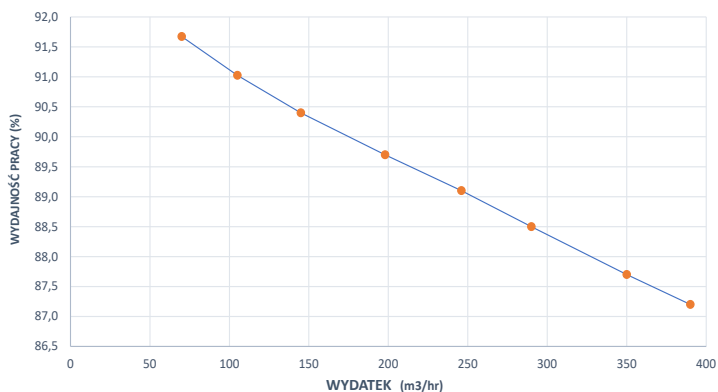

WYDAJNOŚĆ ODZYSKU (ERV)

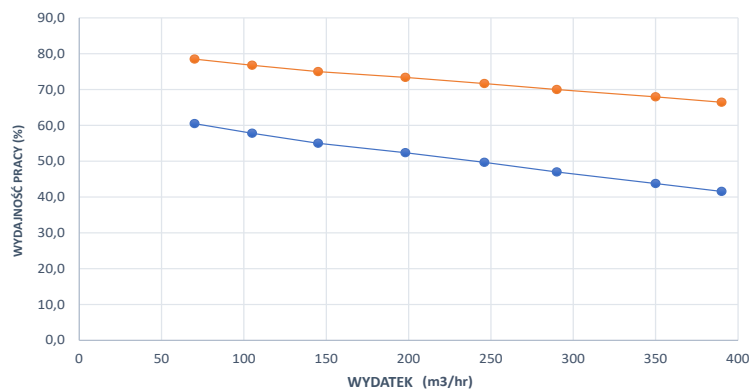

CHARAKTERYSTYKI PRZEŁYWU POWIETRZA / CIŚNIENIA (HRV, ERV)

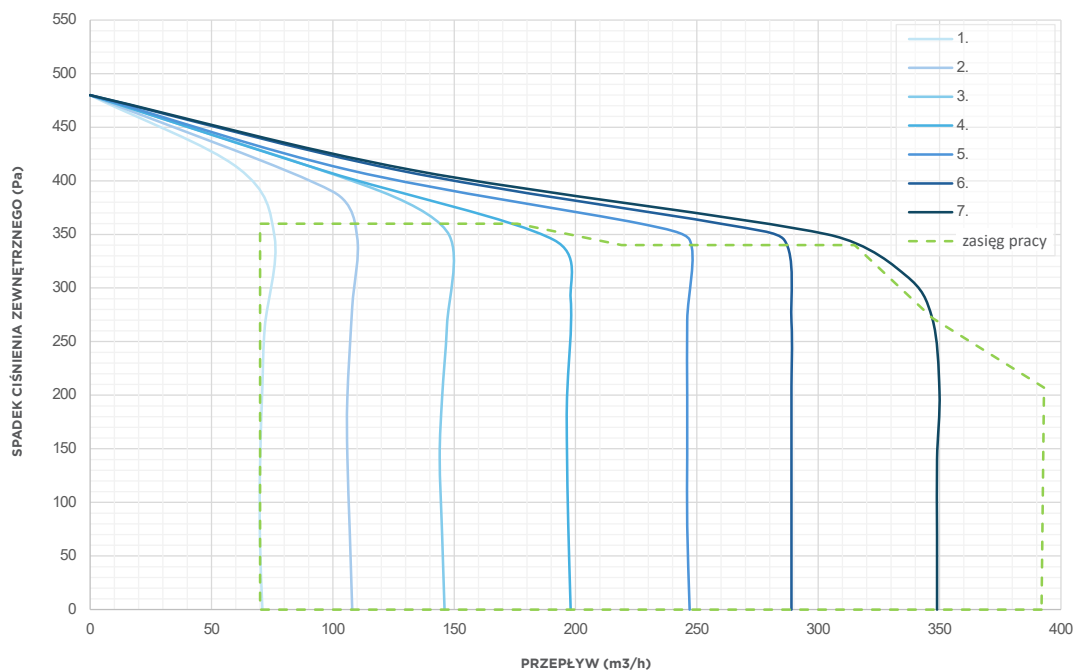

Dane techniczne GENIUS450 ustawienia 400m³/h

POZIOM PRĘDKOŚCI NR	WYMIENNIK CIEPLNY (HRV)				WYMIENNIK ENTALPICZNY (ERV)				
	WYDATEK (m ³ /h)	ODZYSK CIEPŁA % (EN308)	NATEŻENIE (A)	POBÓR MOCY (W)	WYDATEK (m ³ /h)	ODZYSK CIEPŁA % (EN308)	POZIOM ODZYSKU WILGOCI (EN308)	NATEŻENIE (A)	POBÓR MOCY (W)
1	110	91,2	0,18	16	110	77,5	59,1	0,18	16
2	143	90,4	0,25	25	143	75,3	55,5	0,25	25
3	183	89,9	0,39	44	183	73,9	53,3	0,39	44
4	228	89,3	0,55	70	228	72,3	50,7	0,55	70
5	284	88,6	0,82	110	284	70,3	47,5	0,82	110
6	337	87,9	1,20	167	337	68,5	44,5	1,20	167
7**	400	87,1	1,80	250	400	66,2	41	1,80	250
Boost*	450	86,4	2,30	320	450	64,5	38,2	2,30	320
ECODESIGN***	280	88,6	0,66	82	280	70,5	47,8	0,66	82

* Tryb BOOST - intensywna wentylacja przez ustalony czas (intensywność wentylacji i czas wentylacji można ustawić w menu klienta)

** Przy 200 Pa EPD

*** Przy 70% nominalnego wydatku

WYDAJNOŚĆ ODZYSKU (HRV)

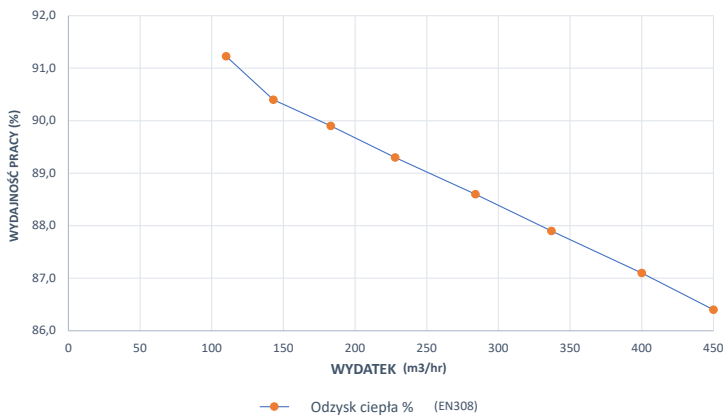

WYDAJNOŚĆ ODZYSKU (ERV)

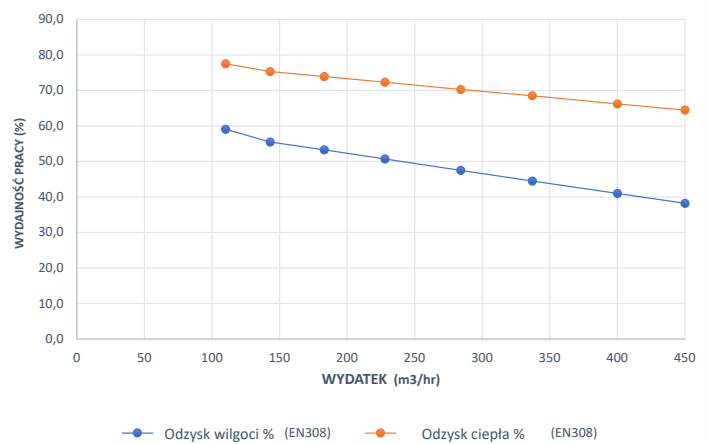

CHARAKTERYSTYKI PRZEPIYU POWIETRZA / CIŚNIENIA (HRV, ERV)

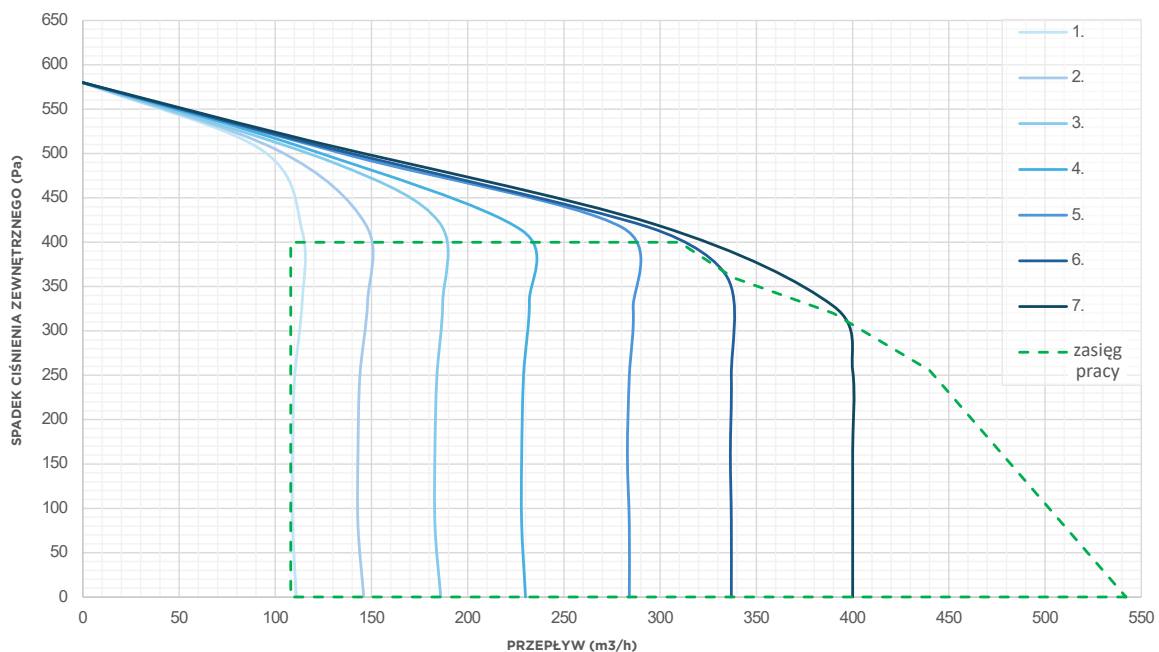

Dane techniczne
GENIUS 450
ustawienia 450m³/h

POZIOM PRĘDKOŚCI NR	WYMIENNIK CIEPLNY (HRV)				WYMIENNIK ENTALPICZNY (ERV)				
	WYDATEK (m ³ /h)	ODZYSK CIEPŁA % (EN308)	NATEŻENIE (A)	POBÓR MOCY (W)	WYDATEK (m ³ /h)	ODZYSK CIEPŁA % (EN308)	POZIOM ODZYSKU WILGOCI (EN308)	NATEŻENIE (A)	POBÓR MOCY (W)
1	110	91,2	0,18	16	110	77,5	59,1	0,18	16
2	152	90,3	0,28	28	152	75	55	0,28	28
3	200	89,7	0,45	51	200	73,3	52,3	0,45	51
4	256	88,9	0,67	101	256	71,3	49,1	0,67	101
5	319	88,1	1,10	150	319	69,1	45,6	1,10	150
6	387	87,2	1,70	240	387	66,7	41,7	1,70	240
7**	450	86,4	2,30	320	450	64,5	38,2	2,30	320
Boost*	450	86,4	2,30	320	450	64,5	38,2	2,30	320
ECODESIGN***	314	85,7	0,88	112	314	70	45,8	0,88	112

* Tryb BOOST - intensywna wentylacja przez ustalony czas (intensywność wentylacji i czas wentylacji można ustawić w menu klienta)

** Przy 200 Pa EPD

*** Przy 70% nominalnego wydatku

WYDAJNOŚĆ ODZYSKU (HRV)

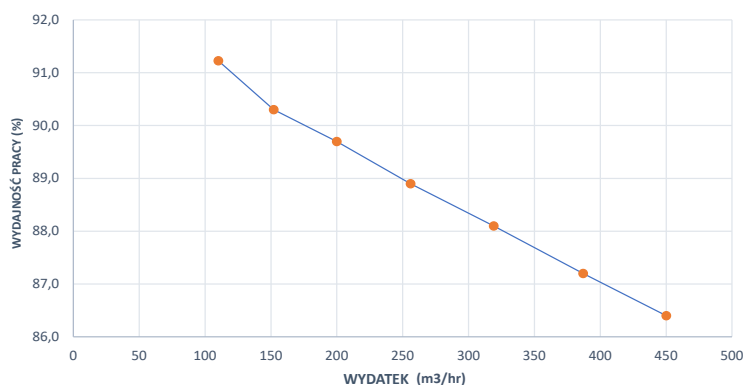

WYDAJNOŚĆ ODZYSKU (ERV)

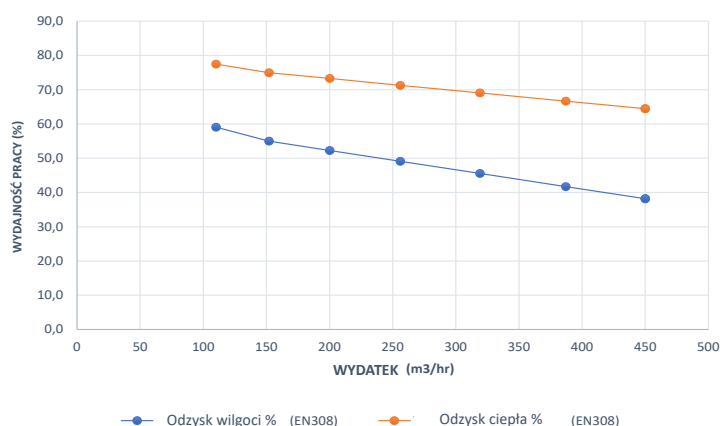

CHARAKTERYSTYKI PRZEPLYWU POWIETRZA / CIŚNIENIA (HRV, ERV)

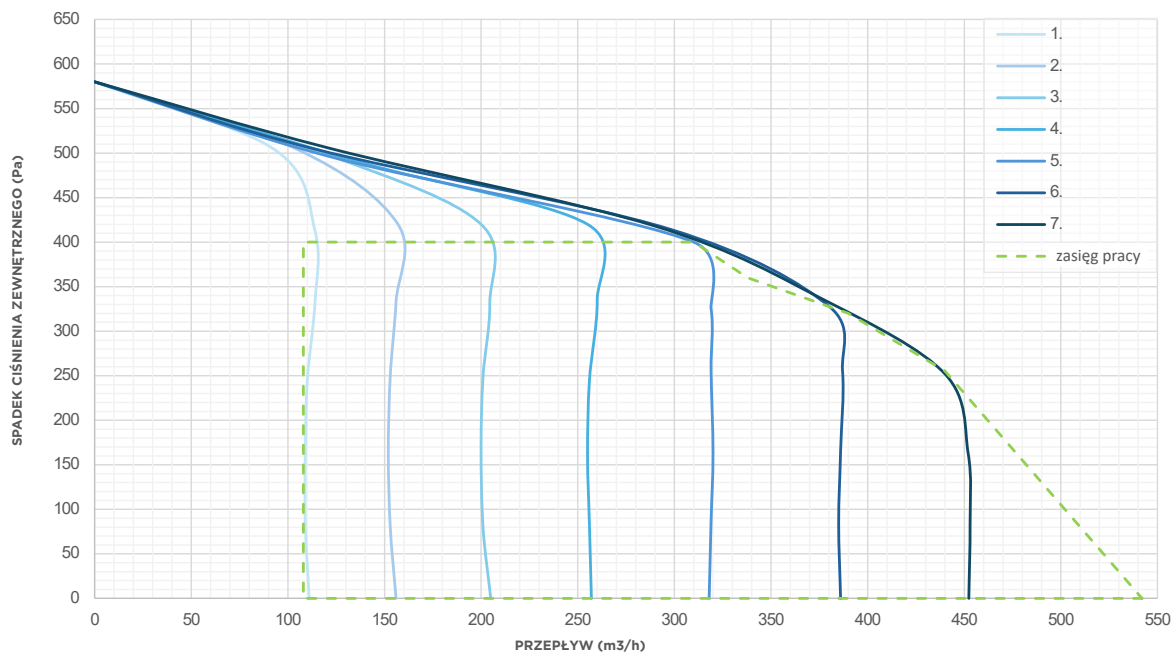

Dane akustyczne GENIUS 350

ustawienia 300m³/h

POZIOM PRZEPŁYWU POWIETRZA (m ³)	GENIUS 350 (HRV, ERV)									POZIOM MOCY AKUSTY- -CZNEJ LWA [dB (A)]	POZIOM CIŚNIENIA AKUSTYCZNEGO (w polu otwartym na płaszczyźnie odbicia)	
		63 Hz	125 Hz	250 Hz	500 Hz	1 kHz	2 kHz	4 kHz	8 kHz		LPA (dB) odl. 1m	LPA (dB) odl. 3m
MIN	dB	13,0	13,0	30,7	27,5	26,3	18,7	11,6	11,6	41,6	27,6	20,0
ŚREDNIO	dB	22,5	35,3	37,5	32,7	38,9	32,4	21,7	15,4	47,4	33,4	25,8
MAX	dB	28,8	42,5	47,8	40,5	52,0	40,9	33,6	27,1	57,2	43,2	35,6
ECODESIGN*	dB	21,4	34,2	37,3	32,3	38,5	31,9	21,8	15,8	47,2	33,2	25,6

* przy 70% nominalnego wydatku, 50 Pa

POZIOM PRZEPŁYWU POWIETRZA W KANAŁE	GENIUS 350 (HRV, ERV)									POZIOM MOCY AKUSTY- -CZNEJ LWA [dB (A)]	
		63 Hz	125 Hz	250 Hz	500 Hz	1 kHz	2 kHz	4 kHz	8 kHz		
CZERPANIA	MIN	dB	19,8	25,7	21,6	16,6	12,9	6,9	1,0	3,5	33,1
	MID	dB	32,8	50,7	38,7	27,5	29,4	23,8	12,2	13,7	53,0
	MAX	dB	40,2	56,3	51,3	36,7	38,9	32,6	25,6	26,3	60,8
	SFP	dB	32,9	46,5	39,0	29,0	29,9	24,2	13,8	13,7	51,6
NAWIEW	MIN	dB	30,1	27,0	27,0	29,0	23,1	22,3	17,4	8,2	39,1
	MID	dB	48,9	52,2	50,4	45,4	47,0	47,6	43,7	35,5	60,5
	MAX	dB	54,9	58,9	62,1	53,7	52,6	55,4	55,3	48,2	70,0
	SFP	dB	46,9	49,7	49,3	45,2	44,9	46,6	42,6	34,1	59,4
WYWIEW	MIN	dB	19,5	24,9	20,3	17,6	13,4	6,2	1,4	4,0	33,4
	MID	dB	34,8	50,1	40,4	28,8	30,3	25,8	14,4	12,6	53,5
	MAX	dB	38,8	55,6	51,7	36,4	37,1	33,5	25,5	24,7	60,4
	SFP	dB	31,5	47,1	39,3	28,5	29,3	24,8	14,2	11,8	51,8
WYRZUTNIA	MIN	dB	29,8	27,7	27,4	28,4	22,8	22,3	16,2	7,8	38,9
	MID	dB	47,6	52,0	49,4	45,5	46,2	47,7	44,6	36,9	60,2
	MAX	dB	53,2	57,7	61,2	53,4	52,1	55,6	55,6	49,5	69,4
	SFP	dB	44,5	49,0	48,8	44,9	44,7	46,8	43,5	35,3	59,0

* przy 70% nominalnego wydatku, 50 Pa

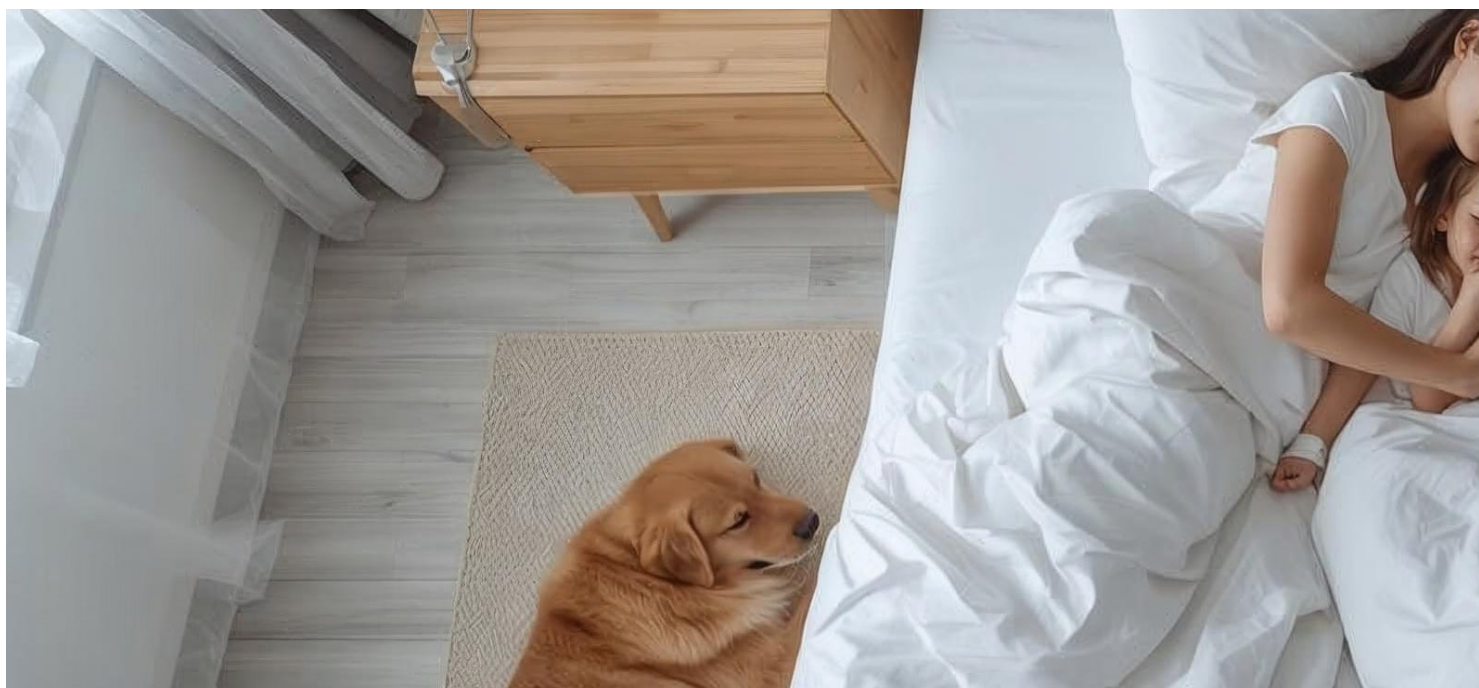

Dane akustyczne GENIUS 350

ustawienia 350m³/h

POZIOM PRZEPŁYWU POWIETRZA (m ³)	GENIUS 350 (HRV, ERV)									POZIOM MOCY AKUSTY- -CZNEJ LWA [dB (A)]	POZIOM CIŚNIENIA AKUSTYCZNEGO (w polu otwartym na płaszczyźnie odbicia)	
		63 Hz	125 Hz	250 Hz	500 Hz	1 kHz	2 kHz	4 kHz	8 kHz		LPA (dB) odl. 1m	LPA (dB) odl. 3m
MIN	dB	13,0	13,0	30,7	27,5	26,3	18,7	11,6	11,6	41,6	27,6	20,0
ŚREDNIO	dB	24,3	36,1	38,9	33,9	39,5	34,0	24,0	17,7	48,3	34,3	26,8
MAX	dB	31,4	44,6	51,6	43,3	50,3	43,0	36,0	29,9	58,8	44,8	37,3
ECODESIGN*	dB	23,4	36,3	40,4	34,4	40,0	34,0	24,6	18,1	49,0	35,0	27,4

* przy 70% nominalnego wydatku, 50 Pa

POZIOM PRZEPŁYWU POWIETRZA W KANAŁE	GENIUS 350 (HRV, ERV)									POZIOM MOCY AKUSTY- -CZNEJ LWA [dB (A)]	
		63 Hz	125 Hz	250 Hz	500 Hz	1 kHz	2 kHz	4 kHz	8 kHz		
CZERPANIA	MIN	dB	19,8	25,7	21,6	16,6	12,9	6,9	1,0	3,5	33,1
	MID	dB	35,7	49,8	41,5	30,5	31,6	26,0	16,0	16,3	53,6
	MAX	dB	41,0	55,8	53,1	38,8	47,0	34,7	28,3	29,8	61,8
	SFP	dB	34,8	49,6	42,3	30,9	31,6	26,3	17,2	17,2	53,8
NAWIEW	MIN	dB	30,1	27,0	27,0	29,0	23,1	22,3	17,4	8,2	39,1
	MID	dB	48,4	52,6	51,6	46,0	47,4	48,4	45,1	37,0	61,3
	MAX	dB	55,9	59,7	64,3	56,7	54,9	58,4	57,9	51,3	72,1
	SFP	dB	50,3	53,4	52,9	47,4	47,7	49,0	46,6	38,7	62,4
WYWIEW	MIN	dB	19,5	24,9	20,3	17,6	13,4	6,2	1,4	4,0	33,4
	MID	dB	35,8	50,0	41,7	29,6	30,6	26,8	15,9	14,2	53,7
	MAX	dB	40,6	56,0	53,8	39,1	41,8	35,8	28,2	28,1	62,2
	SFP	dB	33,6	50,7	43,2	30,6	30,8	27,2	16,9	15,4	54,3
WYRZUTNIA	MIN	dB	29,8	27,7	27,4	28,4	22,8	22,3	16,2	7,8	38,9
	MID	dB	47,6	51,1	51,1	46,2	46,8	48,8	45,8	38,2	60,8
	MAX	dB	54,7	59,0	64,3	56,7	56,1	58,3	58,3	52,3	72,1
	SFP	dB	47,8	51,1	52,5	47,2	47,1	49,3	46,9	39,5	61,7

* przy 70% nominalnego wydatku, 50 Pa



Dane akustyczne GENIUS 450

ustawienia 400m³/h

POZIOM PRZEPIĘTY POWIETRZA (m ³)	GENIUS 450 (HRV, ERV)									POZIOM MOCY AKUSTY- -CZNEJ LWA [dB (A)]	POZIOM CIŚNIENIA AKUSTYCZNEGO (w polu otwartym na płaszczyźnie odbicia)	
		63 Hz	125 Hz	250 Hz	500 Hz	1 kHz	2 kHz	4 kHz	8 kHz		LPA (dB) odl. 1m	LPA (dB) odl. 3m
MIN	dB	15,3	21,6	27,7	29,9	29,7	20,5	12,1	11,6	41,9	27,9	20,4
ŚREDNIO	dB	21,6	34,4	40,0	35,3	40,5	34,1	25,1	19,3	49,2	35,2	27,6
MAX	dB	27,7	40,8	48,5	43,8	47,1	43,3	35,4	30,1	57,1	43,1	35,5
ECODESIGN*	dB	22,0	33,9	39,8	35,5	40,3	33,5	24,6	18,6	48,9	34,9	27,4

* przy 70% nominalnego wydatku, 50 Pa

POZIOM PRZEPIĘTY POWIETRZA W KANAŁE	GENIUS 450 (HRV, ERV)									POZIOM MOCY AKUSTY- -CZNEJ LWA [dB (A)]	
		63 Hz	125 Hz	250 Hz	500 Hz	1 kHz	2 kHz	4 kHz	8 kHz		
CZERPNIA	MIN	dB	24,8	32,2	27,0	20,7	16,2	8,6	1,3	4,4	39,0
	MID	dB	36,5	46,3	42,6	32,0	32,1	25,4	17,3	15,4	52,1
	MAX	dB	41,5	53,2	50,5	40,5	38,1	34,3	27,8	27,4	59,5
	SFP	dB	32,8	45,8	42,3	32,0	32,6	24,7	17,0	14,9	51,5
NAWIEW	MIN	dB	37,6	33,7	33,8	36,3	28,9	27,9	21,7	10,2	46,0
	MID	dB	47,5	47,9	52,8	48,2	49,3	48,6	45,3	39,0	61,7
	MAX	dB	53,8	55,9	61,0	57,6	54,6	58,8	56,2	51,5	71,0
	SFP	dB	47,0	48,5	51,3	48,7	47,0	48,5	45,8	39,4	61,5
WYWIEW	MIN	dB	24,4	31,1	25,4	22,0	16,8	7,7	1,7	5,0	39,5
	MID	dB	34,4	46,8	43,0	32,3	30,7	25,7	17,4	16,4	51,9
	MAX	dB	40,8	53,3	51,2	41,1	37,8	35,1	28,0	27,5	59,7
	SFP	dB	30,6	46,6	42,8	32,6	30,5	25,4	17,4	16,0	51,7
WYRZUTNIA	MIN	dB	37,3	34,6	34,3	35,5	28,5	27,9	20,2	9,7	45,7
	MID	dB	46,4	48,3	52,5	48,0	47,3	48,3	45,4	38,4	61,4
	MAX	dB	52,9	55,5	61,7	57,3	54,8	58,5	56,5	51,5	70,9
	SFP	dB	45,2	48,4	52,0	48,0	46,2	47,6	44,7	37,7	60,9

* przy 70% nominalnego wydatku, 50 Pa

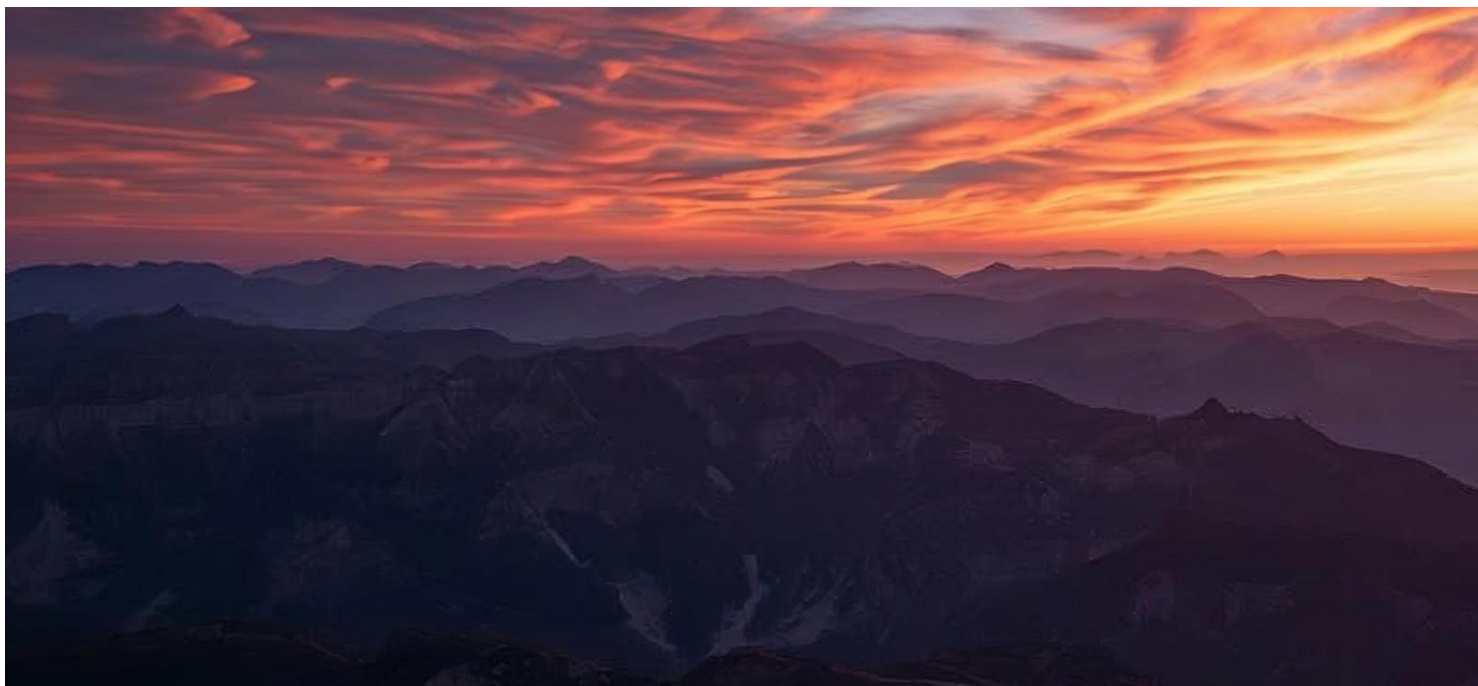

Dane akustyczne GENIUS 450

ustawienia 450m³/h

POZIOM PRZEPŁYWU POWIETRZA (m ³)	GENIUS 450 (HRV, ERV)									POZIOM MOCY AKUSTY- -CZNEJ	POZIOM CIŚNIENIA AKUSTYCZNEGO (w polu otwartym na płaszczyźnie odbicia)	
		63 Hz	125 Hz	250 Hz	500 Hz	1 kHz	2 kHz	4 kHz	8 kHz		LWA [dB (A)]	LPA (dB) odl. 1m
MIN	dB	15,3	21,6	27,7	29,9	29,7	20,5	12,1	11,6	41,9	27,9	20,4
ŚREDNIO	dB	23,6	35,8	43,2	37,8	42,2	37,1	28,5	22,9	51,9	37,9	30,4
MAX	dB	28,7	44,4	51,0	45,7	49,1	45,9	37,8	32,7	59,3	45,3	37,7
ECODESIGN*	dB	23,5	36,3	42,1	37,6	42,1	36,0	27,4	21,5	51,2	37,2	29,6

* przy 70% nominalnego wydatku, 50 Pa

POZIOM PRZEPŁYWU POWIETRZA W KANALE	GENIUS 450 (HRV, ERV)										POZIOM MOCY AKUSTY- -CZNEJ
		63 Hz	125 Hz	250 Hz	500 Hz	1 kHz	2 kHz	4 kHz	8 kHz	LWA [dB (A)]	
CZERPANIA	MIN	dB	24,8	32,2	27,0	20,7	16,2	8,6	1,3	4,4	39,0
	MID	dB	38,3	48,3	45,2	34,7	33,9	28,5	21,0	19,7	54,2
	MAX	dB	42,7	54,9	53,0	42,6	40,3	36,5	30,3	30,3	61,4
	SFP	dB	34,8	48,2	44,9	34,4	33,1	27,2	19,8	18,3	53,9
NAWIEW	MIN	dB	37,6	33,7	33,8	36,3	28,9	27,9	21,7	10,2	46,0
	MID	dB	49,5	50,4	55,7	51,5	52,2	51,9	49,3	43,6	65,0
	MAX	dB	54,6	58,3	63,3	60,4	57,1	61,8	59,0	54,4	73,4
	SFP	dB	50,1	51,0	55,5	51,3	51,3	51,1	48,5	42,5	64,5
WYWIEW	MIN	dB	24,4	31,1	25,4	22,0	16,8	7,7	1,7	5,0	39,5
	MID	dB	36,7	48,3	45,6	35,1	33,3	29,0	21,0	20,1	54,2
	MAX	dB	42,5	55,1	53,5	43,4	39,7	37,7	30,4	30,1	61,5
	SFP	dB	31,4	48,7	45,3	34,9	32,2	27,6	20,0	18,8	54,2
WYRZUTNIA	MIN	dB	37,3	34,6	34,3	35,5	28,5	27,9	20,2	9,7	45,7
	MID	dB	48,3	50,7	55,4	51,2	50,4	51,6	48,9	43,4	64,5
	MAX	dB	54,5	57,6	63,5	59,7	57,0	61,4	59,1	54,0	73,1
	SFP	dB	48,7	51,4	55,0	50,9	49,3	50,6	48,0	41,8	63,9

* przy 70% nominalnego wydatku, 50 Pa



Akcesoria GENIUS 350 | 450

Sterownik ścienny

WCC

Sterownik ścienny (w zestawie kabel 10 m) – możliwość sterowania przepływem powietrza (7 prędkości), trybem wentylacji, bypassem, trybem boost i trybem free-cooling. Dioda sygnalizująca filtr i błąd (LED)



Pilot RF

RF PILOT

Sterownik RF - możliwość sterowania przepływem powietrza. Filtr i dioda sygnalizująca błąd. Zasilanie bateryjne (baterie w zestawie). Odbiornik wbudowany w jednostkę odzysku ciepła.



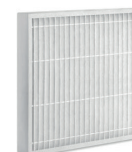

FILTRY WYMIENNE (2 SZT. W KOMPLECIE)

M5 - Coarse 90% ISO 16890	F7 - ePM1 50 % ISO 16890	F9 - ePM1 80 % ISO 16890	G4 z aktywnym węglem ePM2,5 60% ISO 16890
M5-2-G350-450	M5-2-G350-450	F9-2-G350-450	G4-2-G350-450



CZUJNIKI ZEWNĘTRZNE

	Naścienne	Czujnik bezprzewodowe
		 
CO ₂	SENS-CO2-C	SENS-CO2-RF
RH	SENS-RH-C	SENS-RH-RF
CO ₂ + RH	SENS-CO2-RH-C	SENS-CO2-RH-RF
ODBIORNIK DO CZUJNIKÓW BEZPRZEWODOWYCH		SENS-BASE-RF

- Po przełączeniu urządzenia w tryb automatyczny, przepływ powietrza jest regulowany na podstawie stężenia CO₂/wilgotności względnej w pomieszczeniu. Czujnik łączony zawsze rejestruje najwyższą wartość.

Wymiennik entalpiczny

EE-G350-450

Wymiennik entalpiczny - dla modelu GENIUS może być zainstalowany zamiast wymiennika ciepła HRV.

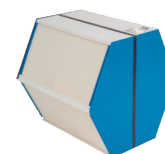

Rozdzielacz AQS

HUB8

Rozszerzenie AQS - umożliwia podłączenie do 8 czujników jakości tego samego typu, nie można ich łączyć



Nagrzewnica wstępna kanałowa

403-COVE00516

Nagrzewnica kanałowa - zewnętrzna nagrzewnica powietrza kanałowego o mocy 1,2 kW jako dodatkowa ochrona przeciwzamrożeniowa

Nagrzewnica wtórna kanałowa

403-COVE00585

Nagrzewnica kanałowa - zewnętrzna nagrzewnica kanałowa o mocy 1,2 kW z wbudowanym termostatem i zewnętrznym czujnikiem temperatury.



PROGRAM DOBOROWY



01 Zawsze aktualne dane

Masz pewność, że pracujesz na najnowszych cennikach i katalogach - 24/7.

02 Indywidualne konto

Twoje dane i oferty są zabezpieczone i dostępne tylko dla Ciebie.

03 Wsparcie na każdym etapie

Nasz zespół doradza i pomaga - od konfiguracji po finalną ofertę.

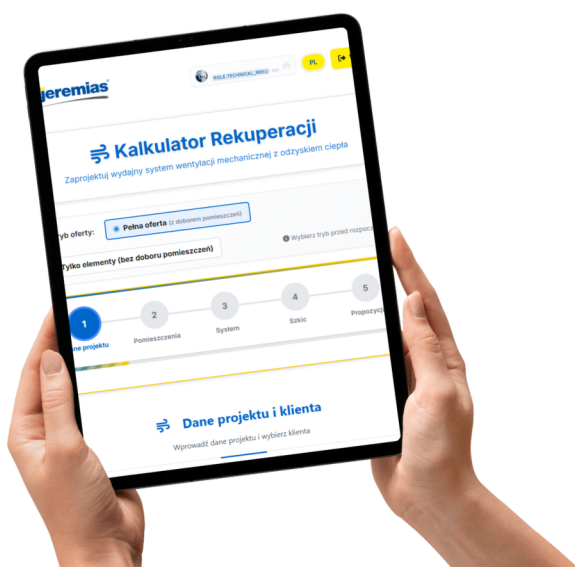

www.myjeremias.pl

Kodowanie

GENIUS 350|450

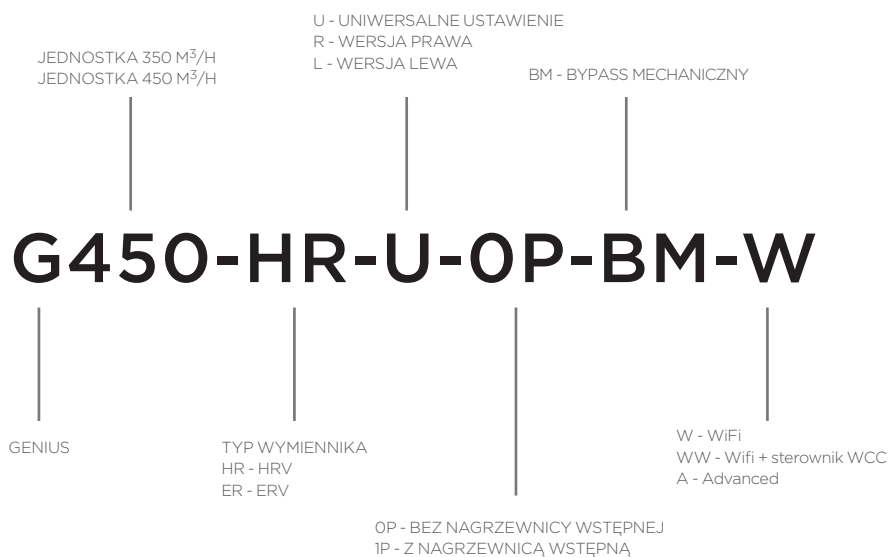

Urządzenie GENIUS należy eksploatować w pomieszczeniach zamkniętych i suchych, w temperaturze od +5°C do +40°C.

Urządzenie można montować zarówno na ścianie (pionowo - nawiew i wyciąg na górze urządzenia), jak i na suficie. Mocowanie odbywa się za pomocą wkrętów samogwintujących z podkładkami w przygotowanych otworach w obudowie z EPP.

Urządzenie GENIUS wyposażone w wymiennik ciepła (HRV) może wytwarzać kondensat, dlatego konieczne jest odcięcie odpowiedniego odpływu kondensatu i podłączenie rur kondensacyjnych!

ekkoair
by jeremias

Producent:

Jeremias Sp. z o.o.
ul. Kokoszki 6
62-200 Gniezno

ekkoair@jeremias.pl

Więcej informacji: www.ekkoair.pl

